

C型路緣斜坡參考圖(公分)

適用條件
 路段中有設置行穿線，且人行環境寬度不足以設置C'型路緣斜坡。

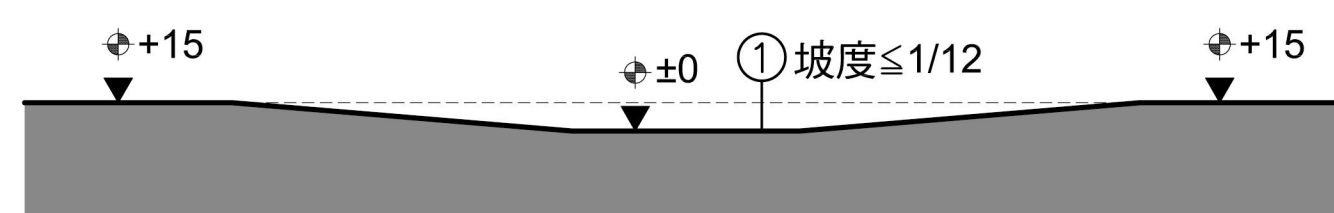
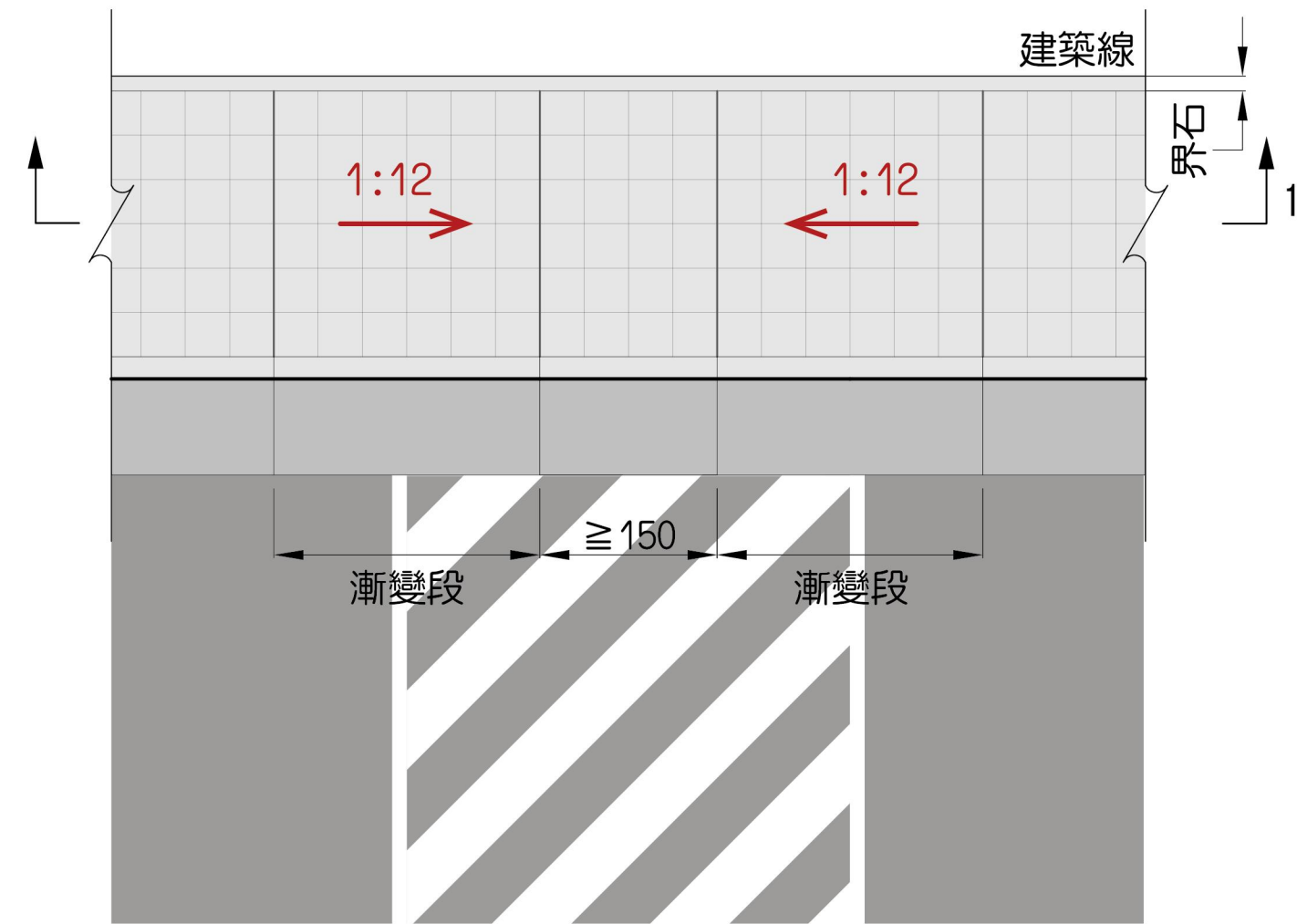
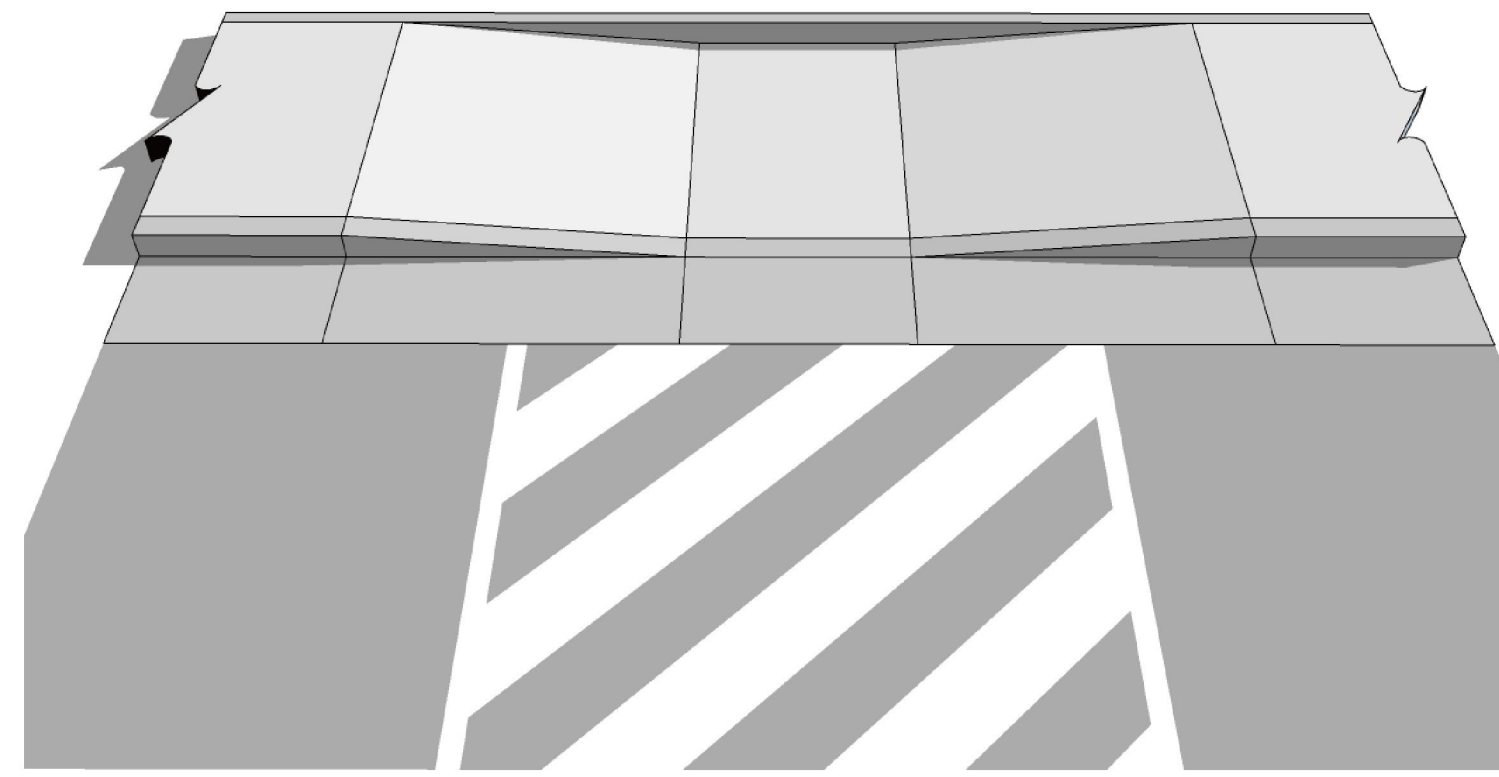

C'型路緣斜坡參考圖(公分)

適用條件
 路段中有設置行穿線，且設置路緣斜坡後，坡頂平台寬度 ≥ 1.2公尺。

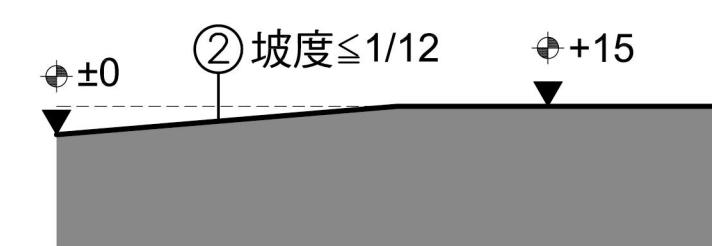
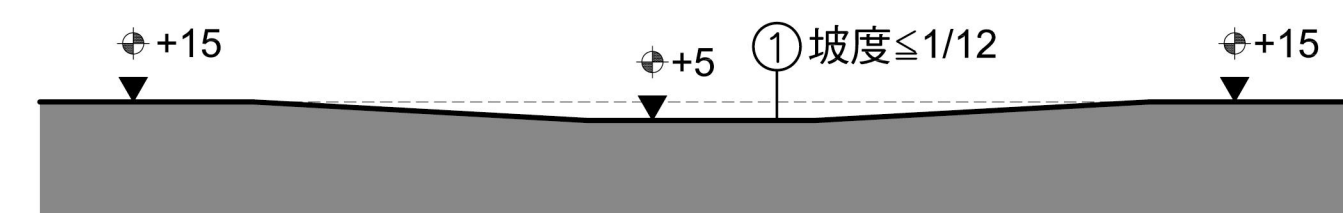
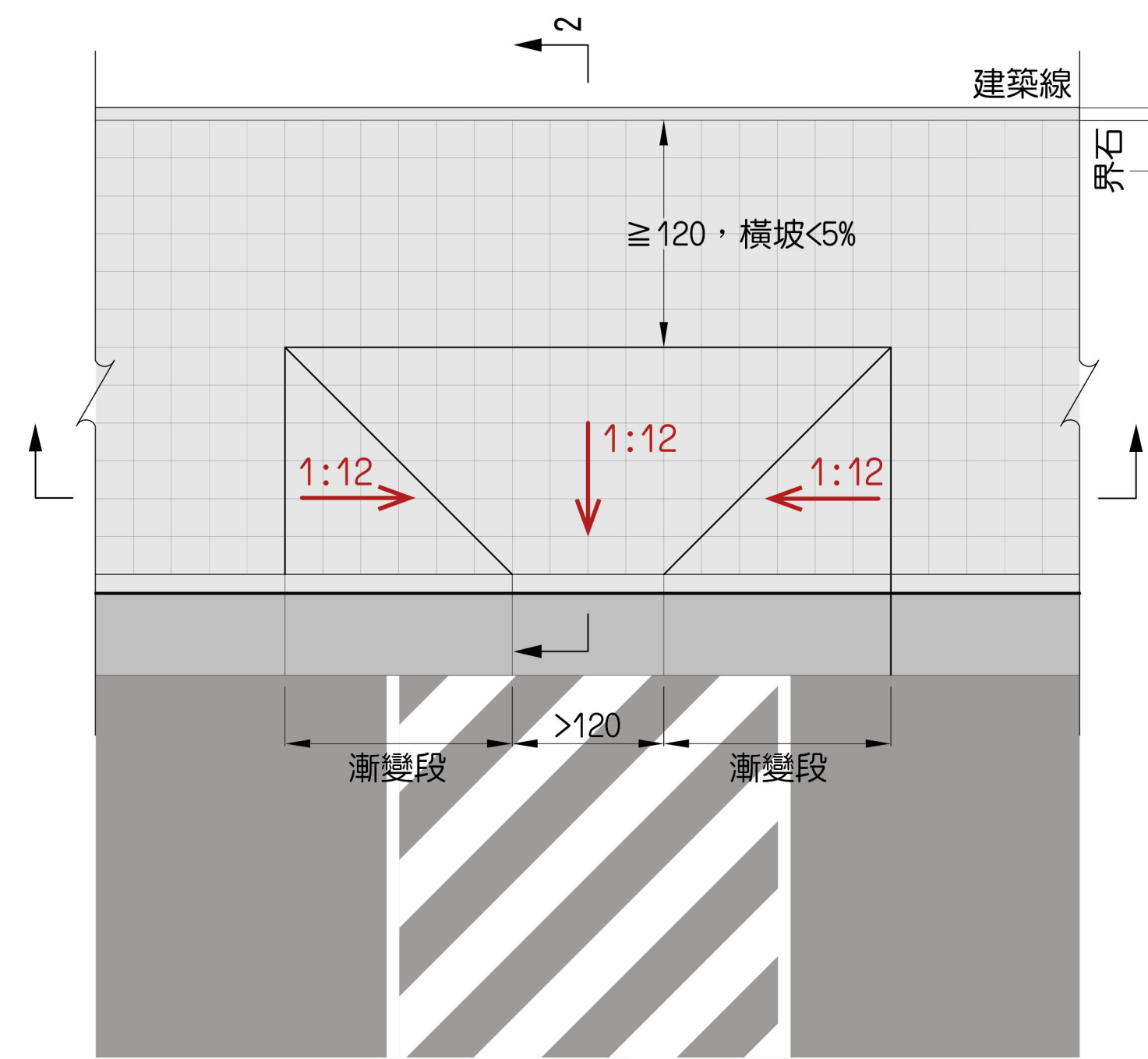
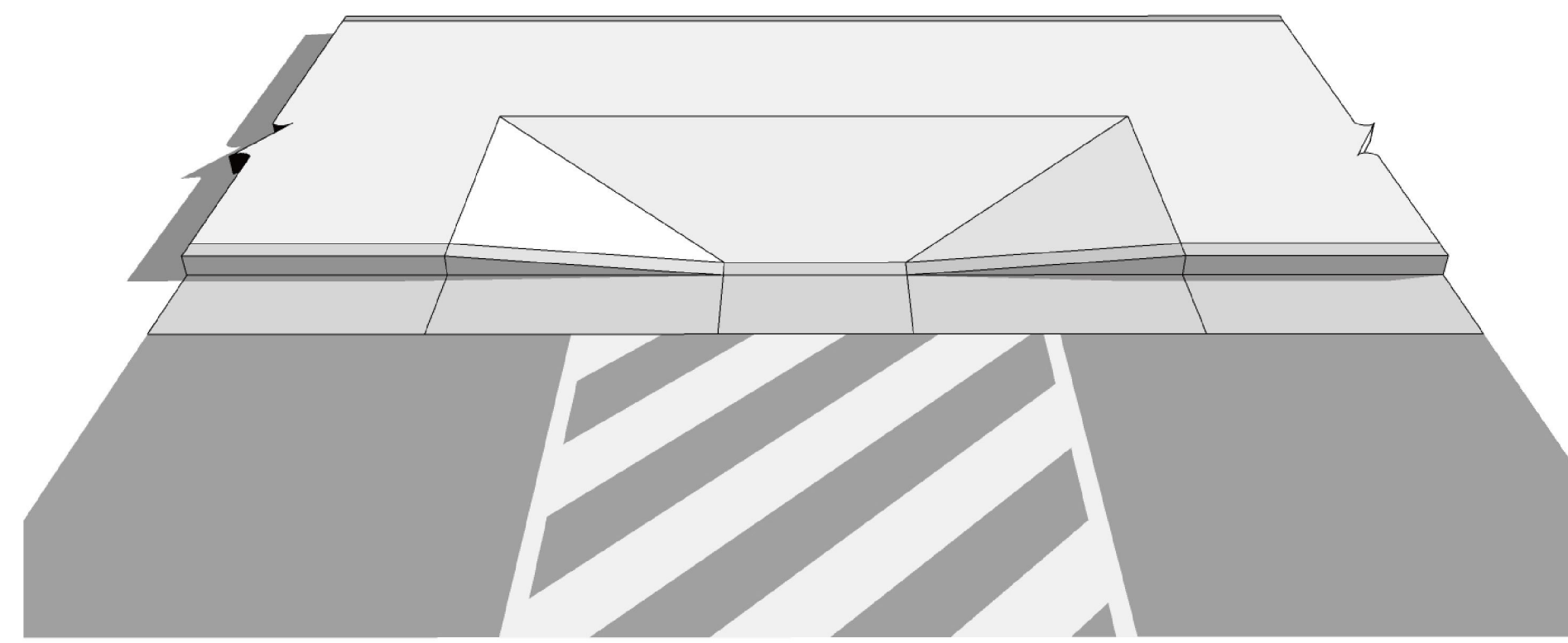

D型路緣斜坡參考圖(公分)(優先採用E型)

適用條件
 人行道高度10公分時，人行道(包含設施帶)寬度 ≥ 2.4公尺
 人行道高度15公分時，人行道(包含設施帶)寬度 ≥ 3公尺
 且設置路緣斜坡後，坡頂平台寬度 ≥ 1.2公尺。

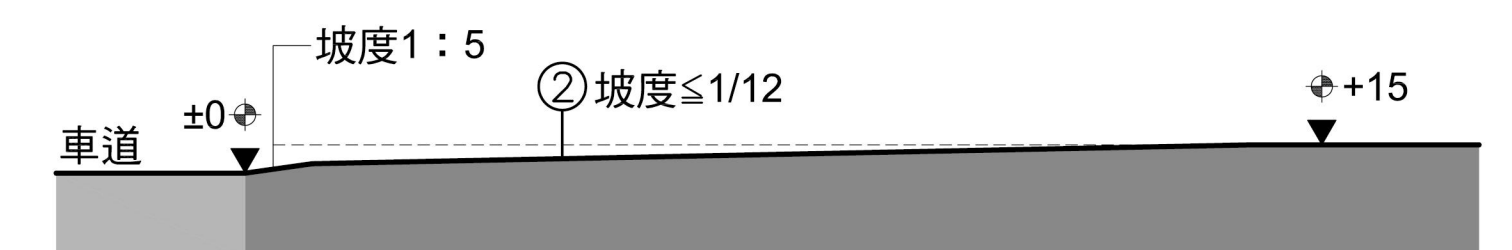
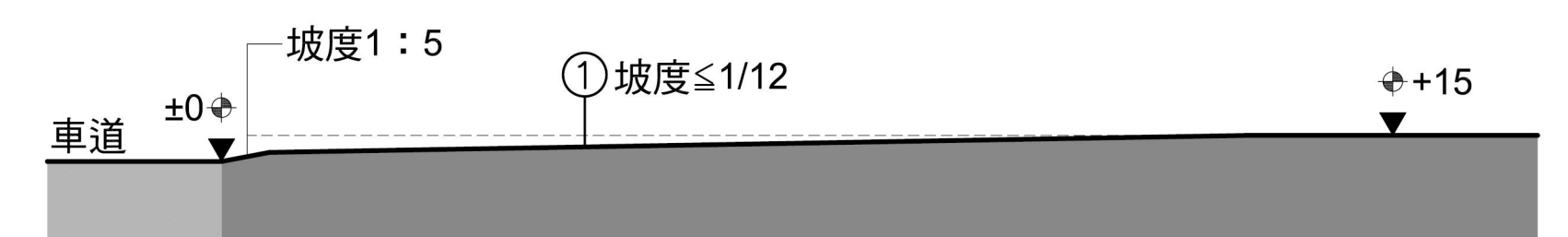
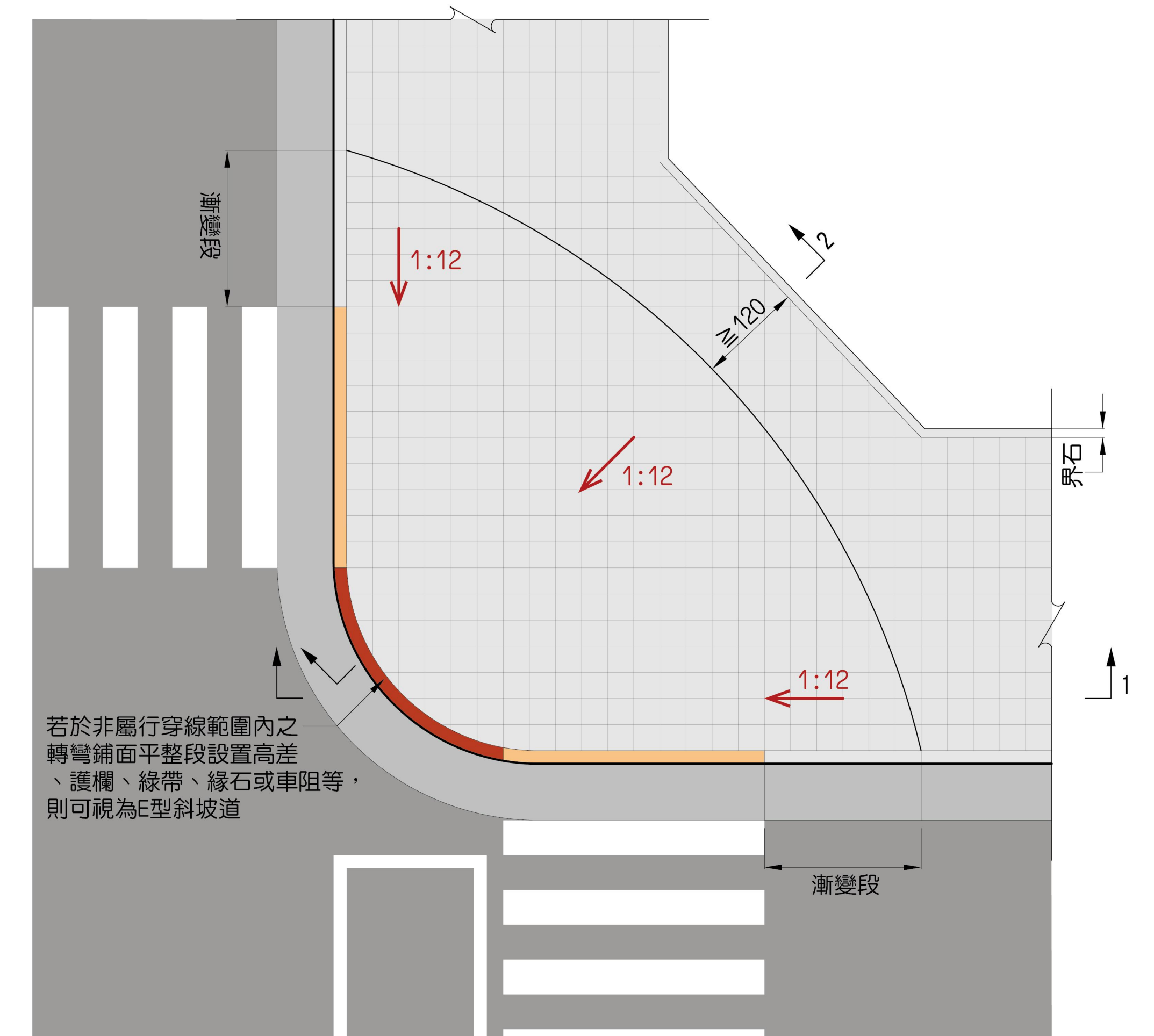
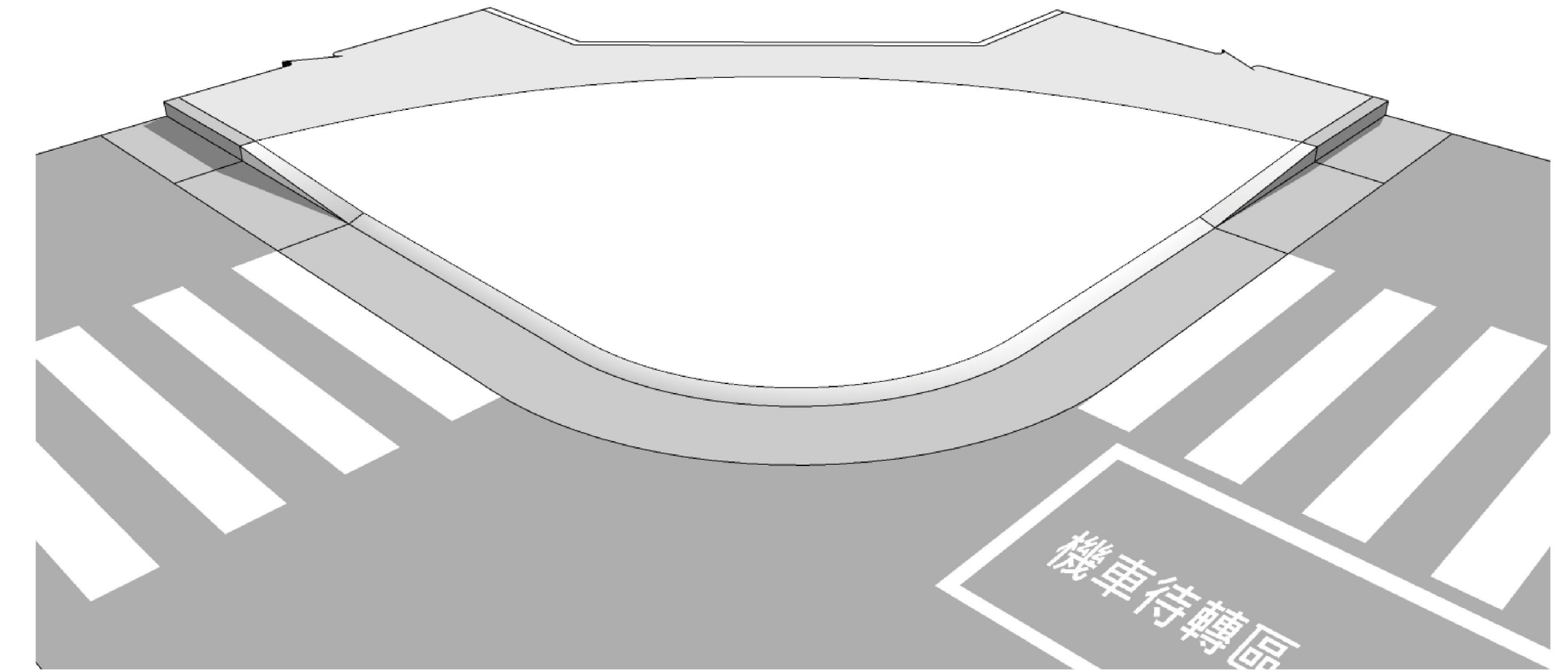

註：路緣斜坡之縱坡宜小於8.33%(1:12)；高低差小於20公分者，其坡度得酌予放寬，並參閱下表規定設置。

高低差	20公分以下	5公分以下	3公分以下
坡度	10%(1:10)	20%(1:5)	50%(1:2)